

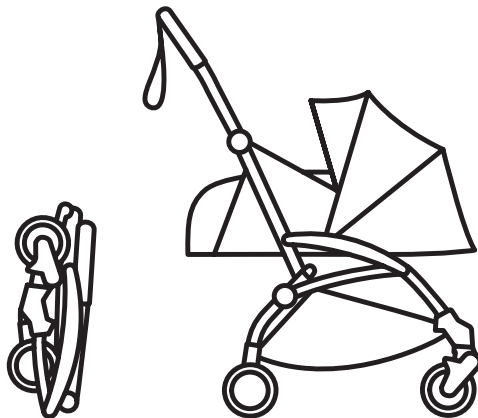

BABYZENTM

YOYO



guide d'utilisation
user guide

pack nouveau-né
newborn pack





Français	2
English	8
Español	14

IMPORTANT : À LIRE ATTENTIVEMENT ET À CONSERVER POUR CONSULTATION ULTÉRIEURE. LE NON-RESPECT DE CES INSTRUCTIONS POURRAIT AFFECTER LA SÉCURITÉ DE VOTRE ENFANT.

AVERTISSEMENTS

- **AVERTISSEMENT :** La poussette YOYO+/YOYO² 0+ est destinée à des enfants à partir de la naissance, et jusqu'à 20 lbs/9 kg en poids, ou 28"/70 cm en taille.
- **AVERTISSEMENT :** Ne jamais laisser l'enfant sans surveillance.
- **AVERTISSEMENT:** S'assurer que tous les dispositifs de verrouillage sont enclenchés avant chaque utilisation.
- **AVERTISSEMENT:** Evitez les blessures graves pouvant affecter un enfant qui chute, glisse hors de la poussette, ou fait basculer celle-ci. Utilisez toujours le système de retenue. Ajustez toujours les sangles de ceinture et d'épaule.
- **AVERTISSEMENT:** Ne jamais utiliser l'entrejambe sans la ceinture de maintien.
- **AVERTISSEMENT:** Pour éviter tout risque de blessure, toujours veiller à ce que votre enfant soit hors de portée lors du dépliage ou du pliage de la poussette.
- **AVERTISSEMENT:** Pour éviter tout risque de coincement de doigt, soyez vigilant lors du dépliage ou du pliage de la poussette.
- **AVERTISSEMENT:** Ne jamais laisser votre enfant jouer avec ce produit.
- **AVERTISSEMENT:** Ce produit ne convient pas pour faire du jogging ou des promenades en rollers.
- La charge maximale admissible dans le panier est de 11 lbs/5 kg.
- La charge maximale admissible dans la poche filet est de 1lb/0.5 kg.
- Un poids excessif placé dans les accessoires de transport peut changer l'équilibre de la poussette et causer une condition instable dangereuse.
- Cette poussette ne doit être utilisée qu'avec un seul enfant.
- Ne jamais utiliser des accessoires autres que ceux fournis ou approuvés par BABYZEN™.
- Ne pas utiliser de pièces de rechange qui ne proviendraient pas de BABYZEN™.
- Toute charge attachée au poussoir et/ou à l'arrière du dossier et/ou sur les côtés du véhicule peut influencer sur la stabilité du véhicule.

- Il est conseillé d'activer le système de frein de parking lors des phases d'installation et de désinstallation de l'enfant.
- Lorsque la poussette est pliée, veiller à l'entreposer dans un lieu ne présentant pas de risque de chute sur un enfant.
- Pour monter ou descendre des escalators ou des escaliers, sortir l'enfant de la poussette et la replier avant de s'engager.
- Tenir la poussette éloignée de toute flamme, chauffage ou autre source de chaleur.
- Il est conseillé d'entretenir périodiquement les différents éléments mobiles afin d'assurer leur bon fonctionnement.
- S'assurer périodiquement que les systèmes de verrouillage soient opérationnels et qu'ils n'ont pas subi de détériorations suite à un choc par exemple.
- Le pack nouveau-né YOYO+ 0+ ne peut être utilisé que sur le châssis de la poussette YOYO+/YOYO².

PRÉCAUTIONS ET ENTRETIEN

Pour nettoyer le cadre de la poussette, utiliser un produit non toxique et non abrasif. Diluer dans de l'eau une petite quantité de détergent doux et non toxique. Passer sur le châssis à l'aide d'un chiffon doux. Ne jamais utiliser des détergents forts ou des solvants.

Le nettoyage des parties textiles est possible en machine jusqu'à 30°C. Ne pas utiliser de détergents ou de javel.

En cas de stockage de votre poussette et quelle qu'en soit la durée, ne jamais stocker dans un lieu humide ou chaud. Stocker dans une position permettant à l'air de circuler, et éviter de recouvrir avec d'autres objets.

En cas de pluie, utiliser la housse de pluie (vendue séparément). Laisser sécher la poussette avant de la replier et de la ranger.

Installation du dossier

1. A l'aide d'une pièce ou d'un jeton, faire sortir le pion rouge.
2. Présenter le dossier par l'avant.
3. Sur le côté droit du dossier (le côté sans goupille blanche), montez la charnière dans le cadre de la poussette.
4. Positionner le côté gauche dans l'axe du pivot.
5. Enfoncer le pion blanc pour verrouiller le dossier.

Installation du panier et de la bandoulière

1. Accrocher la bandoulière aux anneaux situés sous le siège.
2. & 3. Fixer les quatre attaches du panier sur l'arrière du repose-pied.
4. & 5. Passer les attaches dans les boucles des jambes arrière, et rabattre pour fixer.

Installation de l'assise

1. Insérer le grand arceau métallique à l'avant de la capote.
2. Recouvrir le dossier avec l'assise textile. Faire passer les deux sangles de fixation dans les fentes du siège, et retourner pour fixer l'assise au siège.
3. Insérer les deux clips sur les montants latéraux.

4. Insérer les extrémités du petit arceau dans les supports, et sécuriser avec les cordelettes.
5. Mettre en tension les deux sangles autour du tube sous le siège, et fermer les boucles.

Installation du coussin d'assise et du harnais

1. Faire passer les sangles d'épaule dans une des trois ouvertures du coussin, en fonction de la taille de l'enfant.
2. Faire passer les sangles de ceinture dans les ouvertures du coussin.
3. Faire passer l'entrejambe dans l'ouverture centrale.
4. Fixer la boucle du coussin au crochet sous le siège.

Pliage de la YOYO+/YOYO² 0+

1. Avec les pouces, appuyer simultanément sur les boutons de déverrouillage du guidon.
2. Replier le guidon vers l'arrière.
3. Attraper la poignée rouge sous le siège, et presser avec un doigt sur le bouton de sécurité.
4. Tout en maintenant le bouton de sécurité enfoncé, tirer la poignée rouge vers l'arrière, jusqu'à entendre un double 'click'.
5. Relâcher complètement la main.

6. Attraper uniquement la poignée de portage chromée.
7. Soulever la poussette du sol. Elle se replie d'elle-même.
8. Si nécessaire, appuyer pour verrouiller le clip de sécurité.

Dépliage de la YOYO+/YOYO² 0+

1. Attraper la poussette comme indiqué, avec le pouce sur la poignée de portage, et le guidon maintenu avec les autres doigts. Assurez-vous que votre enfant est tenu à l'écart lors du dépliage.
2. Avec l'autre main, déverrouiller le clip de sécurité.
3. Tout en maintenant le guidon dans la main, relâcher le pouce et soulever la poussette d'un geste rapide.
4. La poussette se verrouille automatiquement en position ouverte.

Frein

- Pour verrouiller le frein, appuyer avec le pied sur l'extrémité de la pédale rouge. Assurez-vous que le frein soit bien enclenché.
- Pour déverrouiller, appuyer sur l'avant de la pédale, ou soulever l'extrémité.

Couverture

1. Fixer le bas de la couverture sur l'extrémité de l'assise.
2. & 3. Refermer la couverture avec les fermetures latérales.

Réglage du harnais

- Pour verrouiller le harnais, enfoncer les languettes de la sangle de ceinture à travers les boucles de sangles d'épaules puis dans la boucle de l'entrejambe.
- Régler la longueur des sangles pour s'assurer que le harnais est bien ajusté sur le corps de l'enfant.
- Pour déverrouiller le harnais, presser sur le bouton central de la boucle de l'entrejambe..

Protection pluie

1. Fixer les élastiques sur les côtés du siège.
2. Sécuriser les attaches sur les côtés du guidon.

GARANTIE CLIENT ET SERVICE APRES VENTE

En tant que fabricant, BABYZEN™ garantit qu'en cas d'utilisation normale, les produits fonctionnent sans aucun problème pendant une durée de deux ans à compter de la date d'achat, conformément aux manuels et aux spécifications techniques du produit. Les étiquettes apposées sur les produits, avec les numéros de série, ne peuvent en aucun cas être retirées. Si l'étiquette du produit est retirée, la garantie n'est plus valable.

Étendue de la garantie

La garantie du fabricant s'applique à tous les produits de la marque BABYZEN™. Concernant les poussettes, elle couvre :

- tous les défauts de fabrication au niveau du châssis, du cadre et des roues;
- toutes les pièces textiles et du harnais des poussettes BABYZEN™.

La garantie BABYZEN™ se limite au remplacement ou à la réparation des pièces défectueuses, sans frais. Dans le cas où la réparation est couverte par sa garantie du fabricant BABYZEN™ prendra à sa charge les frais et les risques liés au transport depuis et vers le revendeur agréé auprès duquel l'acheteur a acheté le produit.

Toute pièce ou tout produit remplacé(e), ou tout produit réparé, sera couvert pendant toute la durée restante de la garantie du produit original. Dans le cadre de la garantie, BABYZEN™ ne peut pas être tenue pour responsable de défauts de produits qui n'ont pas été achetés chez des revendeurs agréés (liste de revendeurs agréés sur le site www.babyzen.com).

La garantie du fabricant ne s'appliquera pas dans les cas suivants :

- En cas de modifications ou des réparations du produit sans l'autorisation écrite préalable de BABYZEN™.

- Si les défauts résultent d'une négligence ou d'un accident et/ou d'une utilisation ou d'un entretien non conforme aux instructions du guide utilisateur.
- Si le numéro de série du produit a été endommagé ou retiré.
- Si les dommages sont dus à une usure anormale du produit.
- En cas de montage ou d'installation incorrecte de pièces d'autres fabricants non compatibles avec le produit.
- En cas de dommage accidentel ou non intentionnel, d'utilisation inappropriée ou de négligence.
- En cas de rangement ou d'entretien inapproprié du produit.
- En cas de défaut, de détérioration ou d'usure au niveau des poignées ou des tissus, résultant d'une utilisation normale quotidienne du produit.
- En cas de trous ou de déchirures au niveau des pneus.
- En cas de dommage dû à des réparations effectuées par des personnes non autorisées, ou d'un mauvais démontage du produit.

Recours à la garantie

La garantie du fabricant n'est en aucun cas transférable et peut uniquement être utilisée par le premier propriétaire du produit. BABYZEN™ a des obligations de garantie uniquement si le client peut présenter une preuve d'achat avec mention de la date d'achat. En cas de recours à la garantie du fabricant, le client doit signaler tout défaut au revendeur agréé, qui est son premier point de contact à ce titre. Tout défaut doit être signalé par le client au revendeur agréé dans les vingt jours de sa découverte.

IMPORTANT: READ CAREFULLY AND KEEP THESE INSTRUCTION FOR FUTURE REFERENCE. FAILURE TO FOLLOW THE INSTRUCTIONS CONTAINED IN THIS MANUAL MAY AFFECT YOUR CHILD'S SAFETY.

WARNING

- **WARNING:** The YOYO+/YOYO² 0+ stroller is suitable for children from birth and up to a maximum of 20 lbs/9 kg in weight, or 28"/70 cm in height.
- **WARNING:** Never leave the child unattended.
- **WARNING:** Ensure that all the locking devices are engaged before use.
- **WARNING:** Avoid serious injury from falling, sliding out or tipping over. Always use safety harness. Always adjust waist and shoulder straps.
- **WARNING:** Always use the crotch strap of the harness in combination with the waist and shoulder belt.
- **WARNING:** To avoid injury ensure that your child is kept away when unfolding and folding this product.
- **WARNING:** To prevent finger entrapment, unfold and fold the product with caution.
- **WARNING:** Never let your child play with this product.
- **WARNING:** This product is not suitable for running or skating.
- The maximum authorized load for the shopping basket is 11 lbs/5 kg.
- The maximum authorized load for the mesh pocket is 1lb/0.5 kg.
- Excessive weight placed in carrying accessories may cause a hazardous, unstable condition to exist.
- This stroller is suitable for transporting only one child at a time.
- Do not use any accessories other than those approved or provided by BABYZEN™.
- Do not use any spare parts other than those provided by BABYZEN™.
- Hanging items or loads to the handlebar and/or on the back of the backrest and/or on the sides of the stroller, might impair its stability.
- Engage the parking brake when placing or removing the child.

- When folded, make sure the stroller is stored in a place where it does not risk to fall over a child.
- Before ascending or descending escalators or stairs, remove child from seat and fold the stroller.
- Keep the stroller away from open fire, heaters and other sources of strong heat.
- It is recommended to maintain and clean moving parts periodically in order to check correct functioning.
- Periodically make sure that locking mechanisms function properly and that they did not suffer any damage, e.g following a shock.
- The YOYO 0+ Newborn set can only be used on the YOYO+/YOYO² stroller frame.

CARE AND MAINTENANCE

When cleaning the stroller frame, use a non-toxic, non-abrasive cleaner. Mix a solution of water with a small amount of a mild, non-toxic detergent. Apply to the stroller frame with a damp cloth. Never use strong detergents or solvents.

The fabric parts may be machine washed (maximum temperature 30°C). Never use strong detergents or bleach.

If you need to put your stroller in storage for any period of time, do not store in a damp or hot environment. Allow air flow around the stroller and do not stack anything on it.

In case of rain, use the rain cover (sold separately). Let the stroller dry before folding it and storing it.

Installation of backrest

1. Using a coin, retract the white pin.
2. Insert backrest from the front.
3. On the right hand side of backrest (the side that does not have white pin), mount hinge into the stroller frame.
4. On the left hand side of backrest, align hinge.
5. Push white pin in to lock the backrest into position.

Installation of basket and shoulder strap

1. Hook shoulder strap to the rings underneath seat.
2. & 3. Secure the four straps on front of basket by looping through slots located on footrest.
4. & 5. On the rear rim of basket, secure the straps by looping through the slots located on rear legs.

Installation of seat base

1. Insert large metal wire inside the front rim of the canopy.
2. Mount seat base fabrics over backrest. Under the seat base fabrics, secure the two straps by inserting into the corresponding slots in seat base.
3. Slot plastic clips onto both sides of stroller frame.

4. Insert ends of the large wire into the external mounts of the handlebar, and secure with cord loops.
5. Secure the straps around the tube under the seat, and close the buckles.

Installation of seat pad and harness

1. Thread the harness shoulder straps through one of the three pairs of slots on the pad, according to the height of your child.
2. Thread the harness waist straps through the slots on the pad.
3. Thread the harness crotch strap through the slot on the pad.
4. Affix the front loop of seat pad to the hook under seat.

Folding the YOYO+/YOYO² 0+

1. Using your thumbs, simultaneously press the two buttons to unlock the handlebar.
2. Recline the handlebar towards backrest.
3. Grasp the red latch under the seat, and press the security button with your finger.
4. While pressing on the security button, simultaneously pull the red latch towards you, until you hear a 'click'.
5. Completely release the red latch.
6. Hold only the shiny carrying handle bar.

7. Lift the stroller from the ground. It folds by itself.
8. If necessary, press the frame inwards to engage the fold latch.

Unfolding the YOYO+ /YOYO² 0+

1. Carry the stroller as depicted, with your thumb supporting the carrying handle, and other fingers holding the handlebar. Ensure your child is kept away before unfolding.
2. With your other hand, unlock the fold latch.
3. While keeping the handlebar in your grip, release your thumb, and lift the stroller swiftly.
4. The stroller automatically locks in open position.

Parking brake

- To engage parking brake, step on rear section of red pedal. Ensure the brake is properly engaged.
- To disengage parking brake, step on front section of red pedal, or lift from bottom edge..

Footcover

1. Affix the end of the footcover outside the footbarrier.
2. & 3. Close the foot cover with the lateral zippers

Use of safety harness

- To lock safety harness, let the waist clip pass through the shoulder clip and into the crotch buckle.
- Adjust length of harness straps to ensure the safety harness fits your child snugly.
- To unlock safety harness, press the center section of the crotch buckle.

Rain cover

1. Affix the elastic loops to the sides of the seat.
2. Secure the straps around the sides of handlebar.

WARRANTY AND AFTER SALES SERVICE

As a manufacturer, BABYZEN™ guarantees that with normal use, the products work without any problem for a period of two years from the date of purchase, in accordance with instructions and technical specifications of the product. The labels affixed on the products with serial numbers shall not be removed, in any case. If the label of the product is removed, the warranty is no longer valid.

Warranty coverage

The manufacturer's warranty applies to all the Products of the brand BABYZEN™. For the strollers, it covers:

- All manufacturing defects on the chassis, frame and wheels.
- All the textiles pieces and harness of the BABYZEN™ strollers.

The BABYZEN™ warranty is limited to replacement or repair of the defective parts, free of charge. If the repair is covered by the manufacturer's warranty, BABYZEN™ will bear the transportation costs and risk to and from the authorized retailer from whom the purchaser bought the product.

Any part, replaced or repaired Product will be covered during the remaining time of the original product's warranty. Under the warranty, BABYZEN™ cannot be responsible for defects in products that have not been purchased from authorized retailers (list of authorized retailers on www.babyzen.com website)..

The manufacturer's warranty will not apply in the following cases:

- In case of modifications or repairs of the Product without the prior written permission of BABYZEN™.
- If the defects come from negligence or an accident and/or use or maintenance not in accordance with instructions in the user guide.
- If the Serial number of the product is damaged or removed.
- If the damages are caused by an abnormal wear of the Product.

- In case of incorrect mounting or installation of parts from other manufacturers non-compatible with the Product.
- In case of accidental or unintentional damage, misuse or neglect.
- In case of improper storage or maintenance of the Product.
- In case of defect, damage or wear on the handlebar or textiles, resulting from normal daily use of the Product.
- In case of holes or tears on the tires.
- In case of damage caused by repairs carried out by unauthorized persons, or improper disassembly of the Product.

Warranty claims

The manufacturer's warranty is not transferable in any case and can only be used by the first owner of the Product. BABYZEN™ has guarantee obligations only if the client can present proof of purchase mentioning the date of purchase. In case of claiming the manufacturer's warranty, the customer must report any defect to the Authorized retailer, who is the first contact in this case. Any defect must be reported by the customer to the Authorized retailer within twenty days of its discovery.

IMPORTANTE: Guarde estas instrucciones para futuras referencias. Lea atentamente este manual antes de utilizar la silla de pase YOYO+/YOYO² 0+. No seguir las instrucciones contenidas en este manual puede afectar la seguridad de su hijo.

ADVERTENCIA

- **ADVERTENCIA:** **ADVERTENCIA:** la silla YOYO+/YOYO² 0+ se utiliza desde recién nacido hasta un máximo 20 lbs/9 kg de peso o 28"/70 cm de altura.
- **ADVERTENCIA:** No deje nunca a su bebé sin vigilancia.
- **ADVERTENCIA:** Antes de la utilización, compruebe que todos los mecanismos de bloqueo están correctamente asegurados.
- **ADVERTENCIA:** Evite lesiones graves por caídas, deslizando o se vuelque. Utilice siempre el arnés de seguridad. Siempre ajuste de cintura y tirantes.
- **ADVERTENCIA:** Utilice siempre el arnés de la entrepierna del sistema de cinturones junto con la correa de la cadera y la del hombro.
- **ADVERTENCIA:** Para evitar el peligro de lesiones, asegúrese siempre que su hijo no está cerca de la silla al abrirla o plegarla.
- **ADVERTENCIA:** Para evitar que los dedos queden atrapados, desplegar y plegar el producto con precaución.
- **ADVERTENCIA:** No deje que su hijo juegue con este producto.
- **ADVERTENCIA:** Este producto no está destinado para correr o patinar.
- La capacidad máxima de carga de la cesta inferior es de 11 lbs/5 kg.
- La carga máxima autorizada para el bolsillo de malla es de 1 lb/0.5 kg.
- El exceso de peso colocado en los accesorios de transporte es peligroso y puede causar condiciones inestables.
- Esta silla de paseo está destinada para transportar sólo a un niño a la vez.
- No utilice piezas ni accesorios que no hayan sido proporcionados o autorizados por BABYZEN™.
- No utilice piezas de recambio que no sean proporcionadas por BABYZEN™.

- Colgar objetos o peso en el manillar y/o el respaldo y/o en el lateral de la silla, puede afectar negativamente la estabilidad de la silla de paseo.
- Accione el freno de estacionamiento al colocar o quitar al niño.
- Cerciórese de que la silla plegada está guardada en un lugar donde no represente ningún peligro para su hijo.
- Retire siempre al niño de la silla de paseo antes de subir y bajar escaleras o utilizar escaleras mecánicas.
- Mantener el cochecito alejado del fuego, calentadores u otras fuentes de calor fuerte.
- Un buen mantenimiento y limpieza de las piezas móviles garantizan un funcionamiento perfecto.
- Compruebe regularmente que los mecanismos de bloqueo funcionan correctamente y que no sufren daños debido a un impacto o algo similar.
- El conjunto YOYO 0+ para recién nacido sólo puede utilizarse con el cochecito YOYO+/YOYO².

LIMPIEZA Y MANTENIMIENTO

Utilice un paño húmedo para la limpieza del YOYO 0+. Nunca utilice detergentes o disolventes fuertes.

Las partes textiles se pueden lavar a máquina (temperatura máxima de 85°F / 30°C). No utilice detergentes fuertes o blanqueadores.

Si necesita guardar el cochecito por algún periodo de tiempo, no almacenar en un ambiente cálido o húmedo. Guarde en lugar ventilado sin apilar objetos encima de éste.

En caso de que llueva, utilice el protector de lluvia (se vende por separado). Antes de plegar y guardar la silla de paseo, deje que se seque.

Instalación de respaldo

1. Usando una moneda o ficha, retirar el pasador rojo.
2. Insertar desde la parte anterior del respaldo.
3. En el lado derecho del respaldo (la parte que no tiene clavija blanca), montar la articulación en el chasis del cochecito.
4. En el lado izquierdo del respaldo, alinear bisagra.
5. Empujar el pasador blanco para bloquear el respaldo en la posición deseada.

Instalación del canasto y correa para el hombro

1. Gancho correa para el hombro a los anillos debajo del asiento.
2. & 3. Fijar las cuatro tiras en la parte delantera del canasto pasándolas por las ranuras situadas en el reposapiés.
4. & 5. En la llanta trasera del canasto, fije las correas mediante un bucle a través de las ranuras situadas en la parte trasera las piernas.

Instalación de asiento

1. Insertar gran alambre de metal dentro de la llanta delantera de la carrocería.
2. Montaje del cojín del respaldo de telas. Bajo el cojín del asiento, fijar las

- dos correas de insertar en las ranuras correspondientes de cojín del asiento.
3. Ranura clips de plástico a ambos lados del cochecito.
4. Insertar extremos de los alambres grandes montajes en el exterior del manillar, y fijar con bucles de los cordones.
5. Fijar las correas alrededor del tubo bajo el asiento, y cerrar las hebillas.

Instalación de la almohadilla del asiento y el cableado

1. Pasar el grupo de cables tirantes a través de uno de los tres pares de ranuras en el panel táctil, según la altura de su hijo.
2. Pasar el grupo de cables en la cintura las correas a través de las ranuras del pad.
3. Pasar el grupo de cables correa de entrepierna a través de la ranura de la almohadilla.
4. Colocar el bucle delantero de la almohadilla del asiento al gancho bajo el asiento.

Plegar el YOYO+/YOYO² 0+

1. Con los pulgares, presione simultáneamente los dos botones para desbloquear el manillar.
2. Reclinar el manillar hacia el respaldo.
3. Sujete el cierre rojo bajo el asiento y pulse el botón de seguridad con el dedo.

4. Al presionar el botón de seguridad, al mismo tiempo, tire el cierre rojo hacia usted, hasta que se oye un “clic”.
5. Liberar completamente el cierre rojo.
6. Sujete sólo el brillante asa de transporte.
7. Levante la sillita de paseo de la tierra. Se pliega por sí mismo.
8. Si es necesario, presione el bastidor hacia adentro para activar el bloqueo de plegado.

Despliegue del YOYO+/YOYO² 0+

1. Llevar el cochecito tal como se ha descrito, con el pulgar con el asa de transporte, y el resto de dedos sujetando el manillar. Asegúrese de que su hijo se mantiene alejado antes de desplegar.
2. Con la otra mano, desbloquear el pestillo de plegado.
3. Mientras se mantiene el manillar en el agarre, libere su pulgar, y levante el cochecito con rapidez.
4. El cochecito bloquea automáticamente en posición abierta.

Freno de estacionamiento

- Para conectar el freno de estacionamiento, paso en la parte trasera de pedal rojo. Asegúrese de que el freno está correctamente conectado.

- Para soltar el freno de estacionamiento, el paso en la sección delantera del pedal rojo, o levantar desde el borde inferior.

Cubierta

1. Fijar la cubierta al extremidad del asiento.
2. & 3. Cierre la cubierta con las cremalleras laterales

Uso de arnés de seguridad

- Para bloquear el arnés de seguridad, pasar el clip de la cintura por el clip de la espalda y hacia dentro de la hebilla de la entrepierna.
- Ajustar la longitud de las correas del arnés para asegurar el arnés de seguridad se adapte a su niño perfectamente.
- Para desbloquear el de seguridad, pulsar la parte central de la hebilla de la entrepierna.

Cubierta de la lluvia

1. Fijar los elásticos los bucles con los lados del asiento.
2. Fijar las tiras alrededor de los lados del manillar.

GARANTÍA Y SERVICIO POSTVENTA

Como fabricante, BABYZEN™ garantiza que, en uso normal, los productos funcionan sin problemas durante dos años a partir de la fecha de compra, de acuerdo con las instrucciones y las especificaciones técnicas del producto. Los rótulos adheridos a los mismos con los números de serie no se arrancarán en ningún caso. Si el rótulo ha sido eliminado, la garantía deja de ser válida.

Cobertura de la garantía

La garantía del fabricante se aplica a todos los Productos de la marca BABYZEN™. Para los correpasillos cubre lo siguiente:

- Todos los defectos de fabricación de chasis, estructura y ruedas.
- Todas las piezas textiles y el arnés de los correpasillos de BABYZEN™.

La garantía de BABYZEN™ se limita a sustituir o reparar las piezas defectuosas sin cargo. Si la reparación está cubierta por la garantía del fabricante, BABYZEN™ se hará cargo de los costes y riesgos del transporte desde y hasta el vendedor autorizado a quien se compró el producto.

Cualquier pieza o Producto sustituido o reparado estará cubierto por la garantía durante el tiempo no transcurrido de la garantía original. Bajo las condiciones de la garantía, BABYZEN™ no puede responsabilizarse por defectos en productos no adquiridos en vendedores autorizados (la lista de vendedores autorizados puede consultarse en www.babyzen.com).

La garantía del fabricante no es aplicable en los siguientes casos:

- En caso de modificaciones o reparaciones del Producto sin la previa autorización escrita de BABYZEN™.
- Si los defectos son debidos a negligencia o a un accidente y/o a uso o mantenimiento no acordes con las instrucciones de la guía del usuario.
- Si el número de serie del producto está dañado o se ha quitado.

- Si los daños han sido causados por un desgaste anormal del producto.
- En caso de montaje incorrecto o de instalación de piezas de otros fabricantes, no compatibles con el Producto.
- En caso de daños accidentales o no intencionados, uso impropio o negligencia.
- En caso de almacenamiento o mantenimiento incorrectos del Producto.
- En caso de defecto, daños o desgaste del manillar o los tejidos debidos al uso normal del Producto.
- En caso de agujeros o desgarros en las ruedas.
- En caso de daños causados por reparaciones ejecutadas por personas no autorizadas, o por desmontaje incorrecto del Producto..

Reclamaciones en garantía

La garantía del fabricante no es transferible en ningún caso y puede ser utilizada únicamente por el primer dueño del Producto. BABYZEN™ tiene obligaciones de garantía únicamente si el cliente puede presentar pruebas de la compra que mencionen la fecha de la misma. En caso de reclamación sobre la garantía del fabricante, el comprador debe informar de cualquier defecto al vendedor autorizado, que es el primer contacto en este caso. Cualquier defecto debe ser notificado por el comprador al vendedor autorizado, dentro de los veinte días siguientes a su descubrimiento.



①

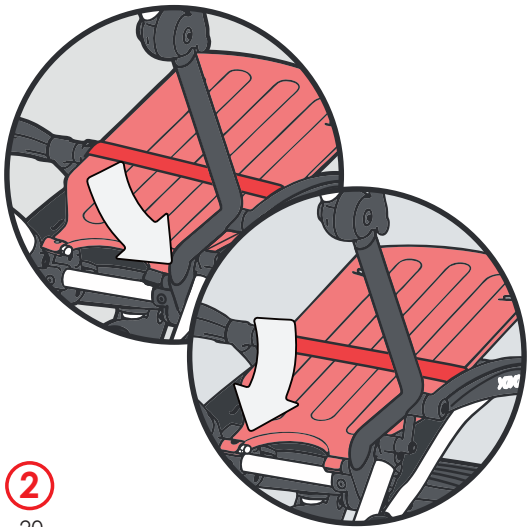

②

20



③

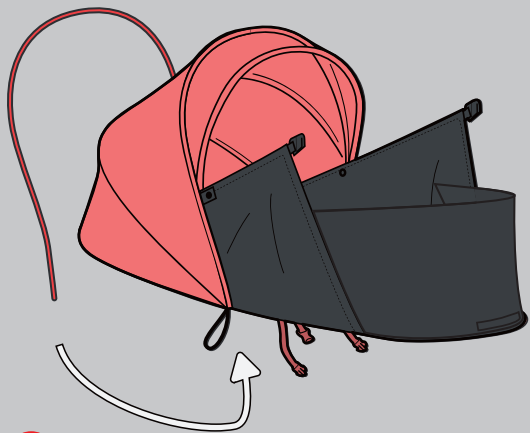

1



2

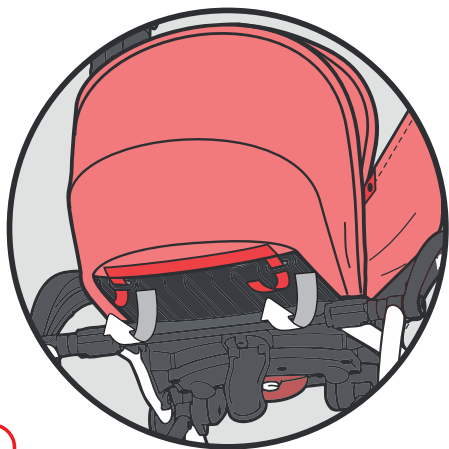

3



4

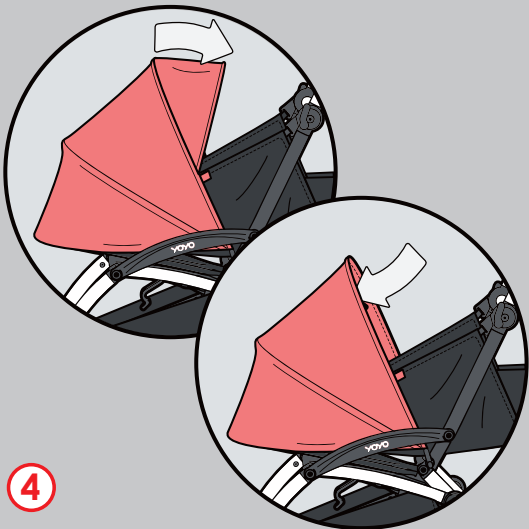
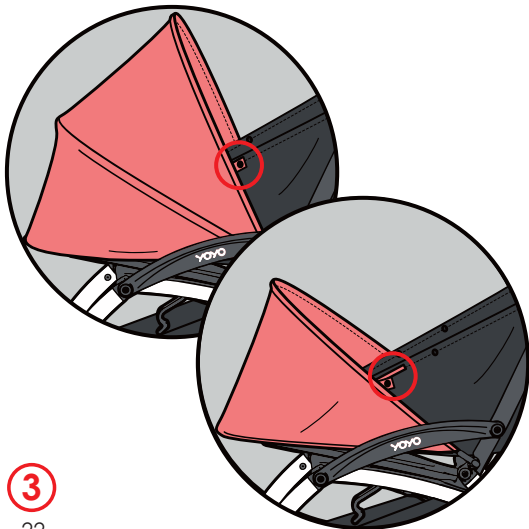
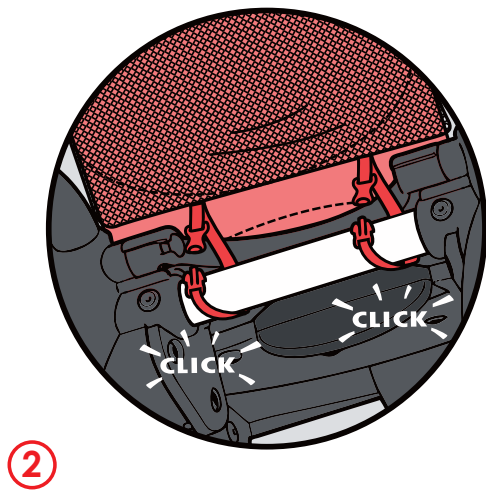
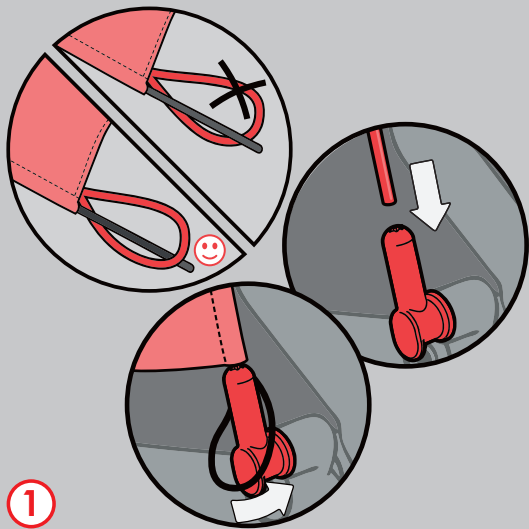

1



2

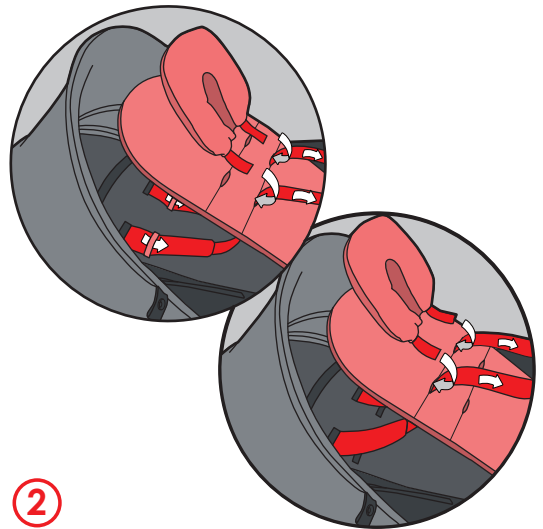

3

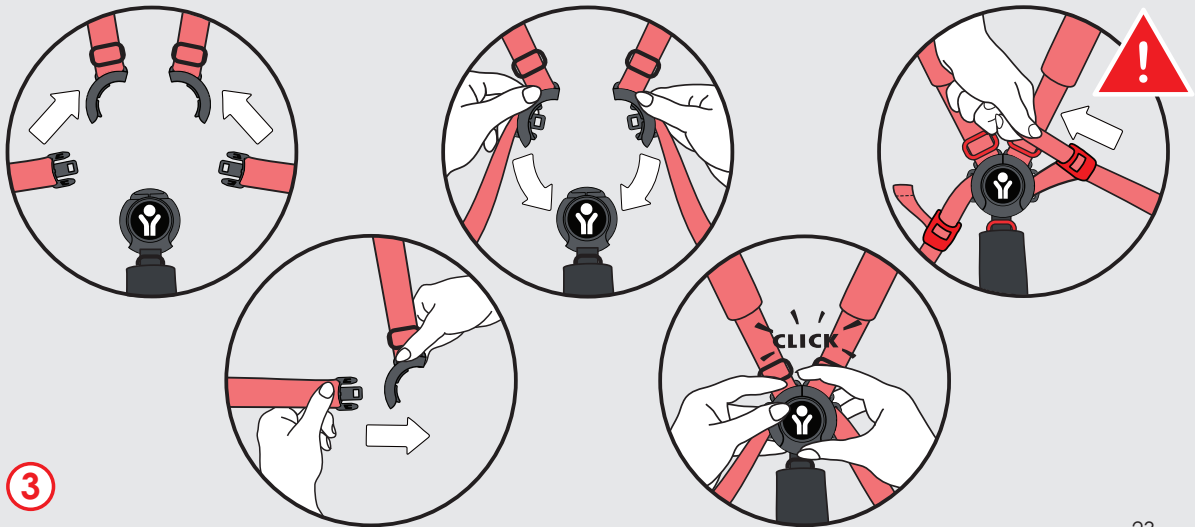

1

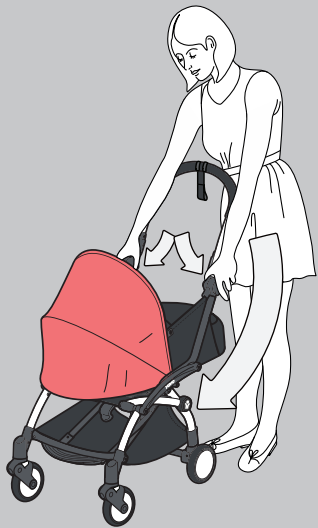

2



3

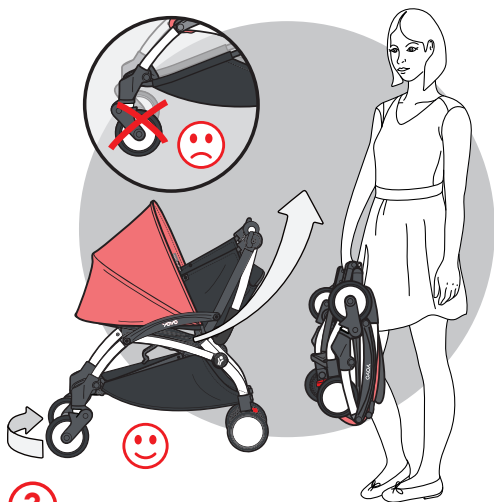

4

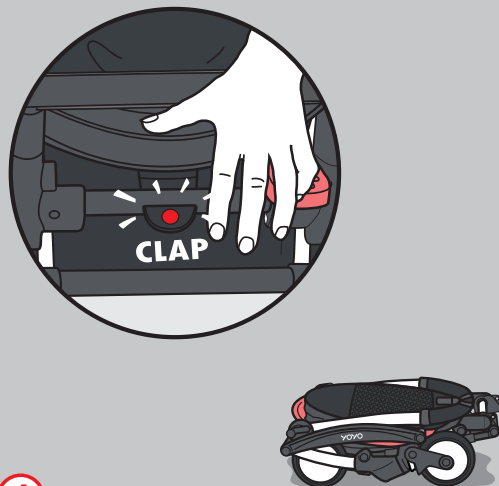

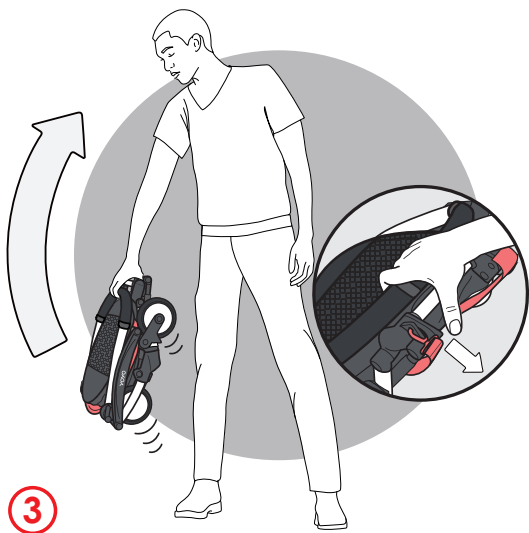



1

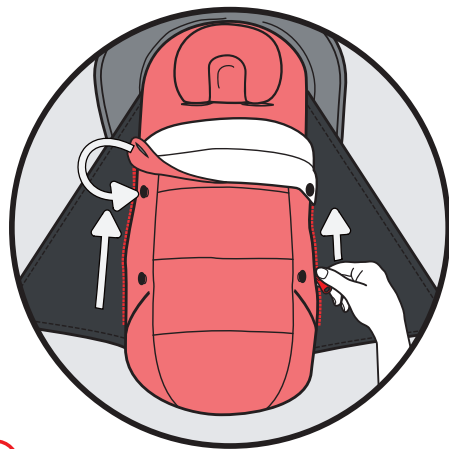

2

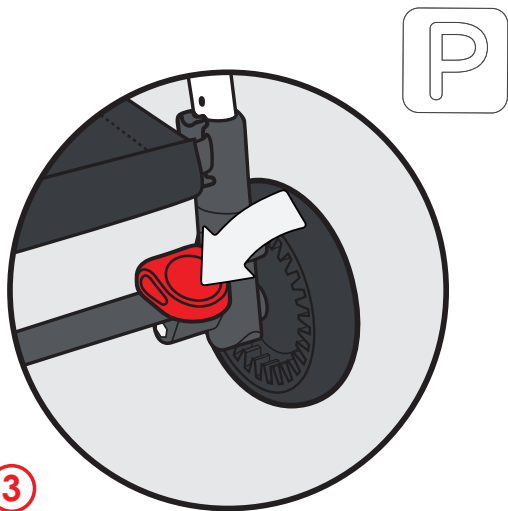

3



4

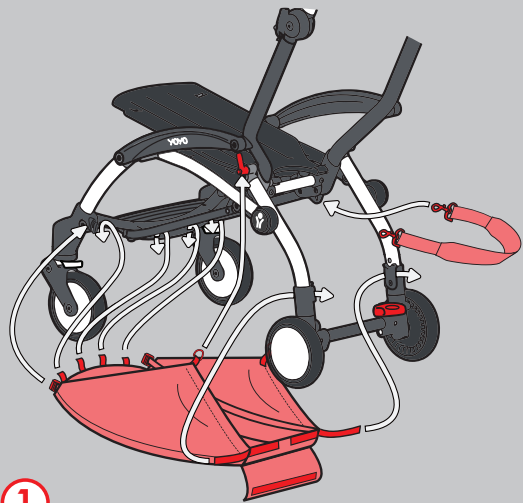

1

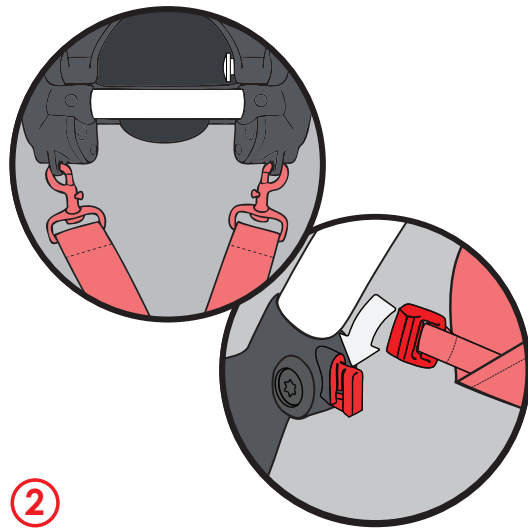

2

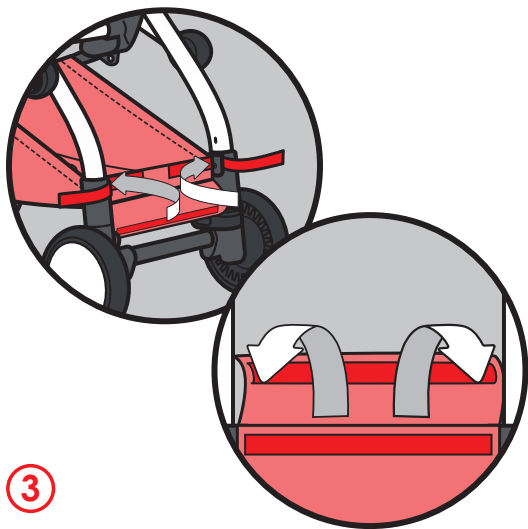

3

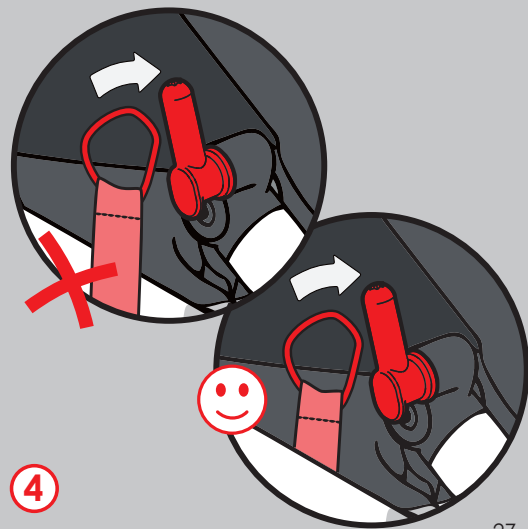

4

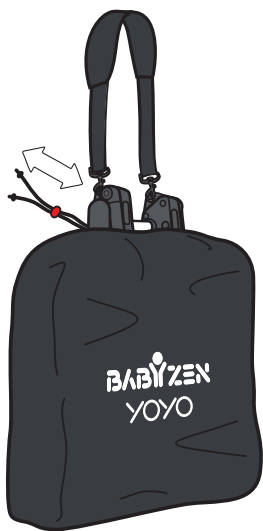
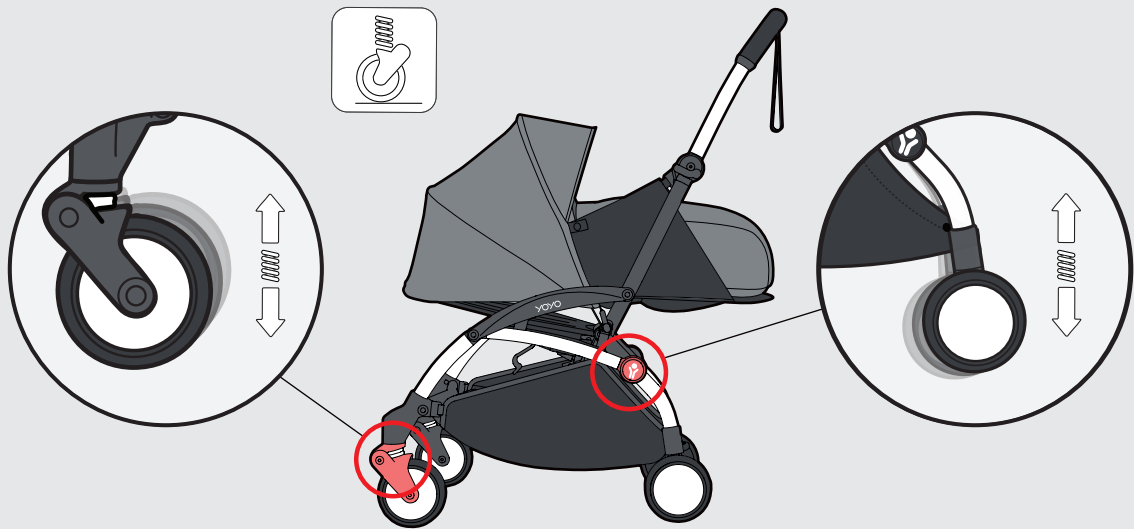

www.babyzen.com

 babyzenstrollers

 Babyzen

Design français / Fabriqué en Chine
French design / Made in China

BABYZEN

2355 route des Pinchinats
13100 Aix-en-Provence - France
contact@babyzen.com

10110_03USR03



Impression à l'encre de soja sur papier recyclé
Printed with soy ink on recycled paper

